



Poznaj świat JollyHeap

"Magiczna moc przyciągania"

JollyHeap



„Rodzina jest w życiu oparciem, czymś co chroni, co daje siłę.”

Sophia Loren

Od zabawy do JollyHeap

Witajcie nazywamy się Svitlana, Oleksander i Michał, jesteśmy twórcami marki JollyHeap.



Wszystko zaczęło się od zabawy, kiedy to nasz wówczas 8 letni syn Michał chciał stworzyć bazę z kanapowych poduszek, ta w ogóle nie chciała się utrzymać. Oleksander wpadł na pomysł, że konstrukcja mogłaby się utrwalić w pozycji dzięki magnesom. I tak poprzez niewinną zabawę wpadliśmy na **genialny w swej prostocie** pomysł, który okazał się **innovacyjny** i pierwszy taki na rynku zabawek na świecie.

Tak właśnie w 2015 r. w Polsce powstała marka JollyHeap, która dziś sprzedaje magnetyczne klocki w kraju i na świecie. JollyHeap to rodzinna firma, która ma ogromny potencjał. W 8 lat stworzyliśmy stabilną markę i firmę, która to pracą własną i sumiennością, prężnie się rozwija i zdobywa kolejne rynki, coraz lepiej je poznając. Jako zespół mamy nieograniczoną wyobraźnię i nowe pomysły, by za chwile je zrealizować.



jollyheap.com



Magnetyczne klocki JollyHeap to innowacyjny i pierwszy taki produkt na rynku

Stworzyliśmy **klocki JollyHeap** dla naszego syna, ale uważamy, że mogą one odmienić świat każdego dziecka.

"JollyHeap, to wspaniały uniwersalny produkt, który pozwala na realizację wszystkich pomysłów rozszerzając horyzonty Twojej wyobraźni."



•NASZE KLOCKI





Specyfikacja produktu

Klocki magnetyczne JollyHeap



Wytrzymała
tkanina



Pianka
poliuretanowa



Magnesy
neodymowe

Umieszczone w klockach magnesy, przyciągają się naprzemiennie zgodnie z polaryzacją (+/-), dzięki temu JollyHeap to pierwsze miękkie klocki na świecie, które można łączyć ze sobą ze wszystkich stron!



jollyheap.com

MOŻLIWE KSZTAŁTY

Cztery rodzaje kształtów:

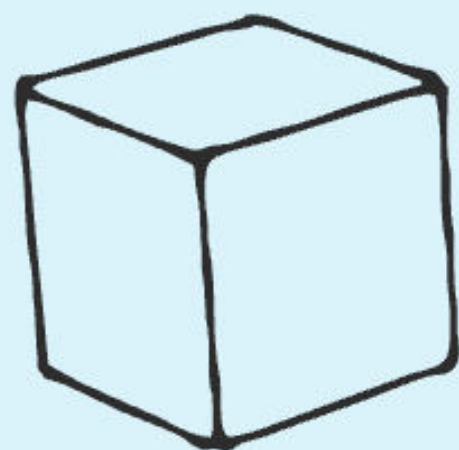

Sześcian

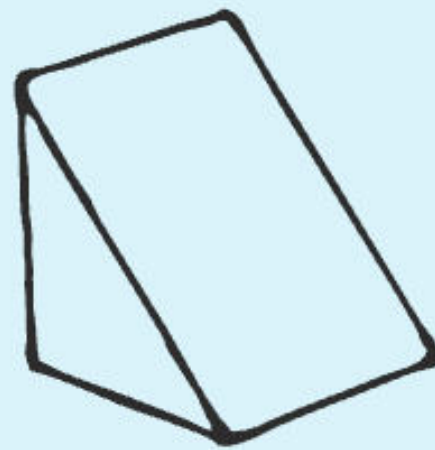

Trójkąt

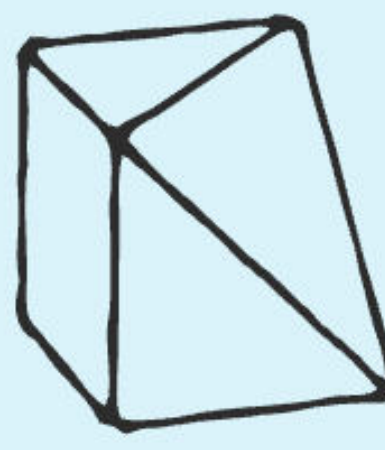

Sześcian ucięty



Piramida

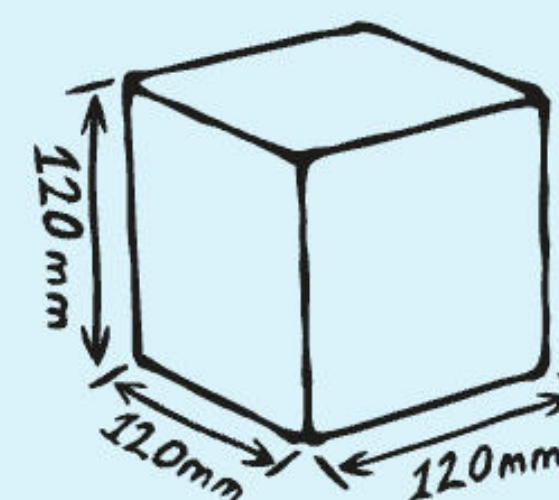

Waga klocka: 150 gr



Bogatstwo Kolorów

36 kombinacjii

Kolorystyka, która wpisuje się w międzynarodowe gusta i kultury, każdy odnajdzie tu coś dla siebie.

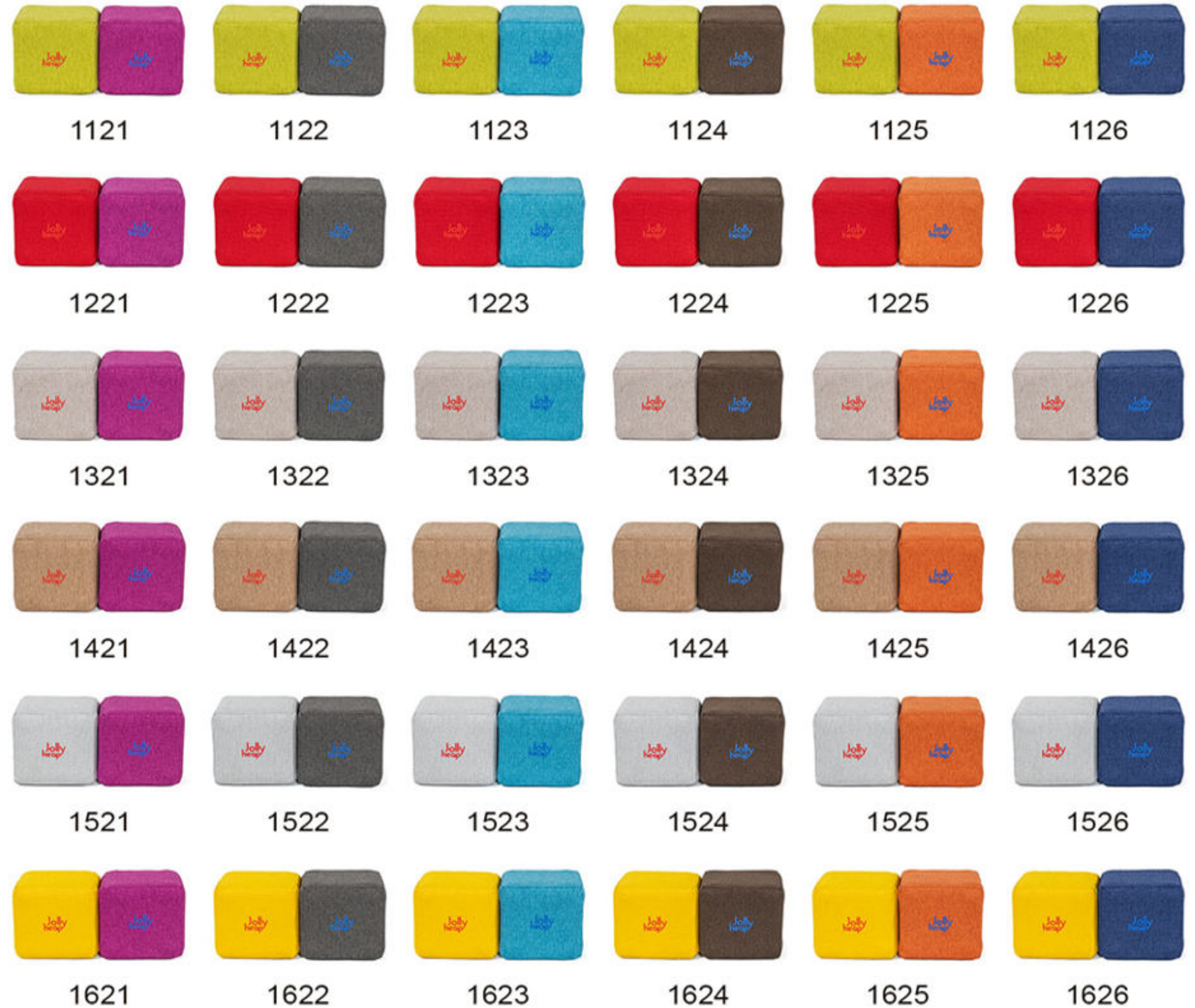



Branding

Na każdym klocku znajduje się wyhaftowane logo JollyHeap, którego kolor wyznacza polaryzację klocka.

Czerwony +
Niebieski -

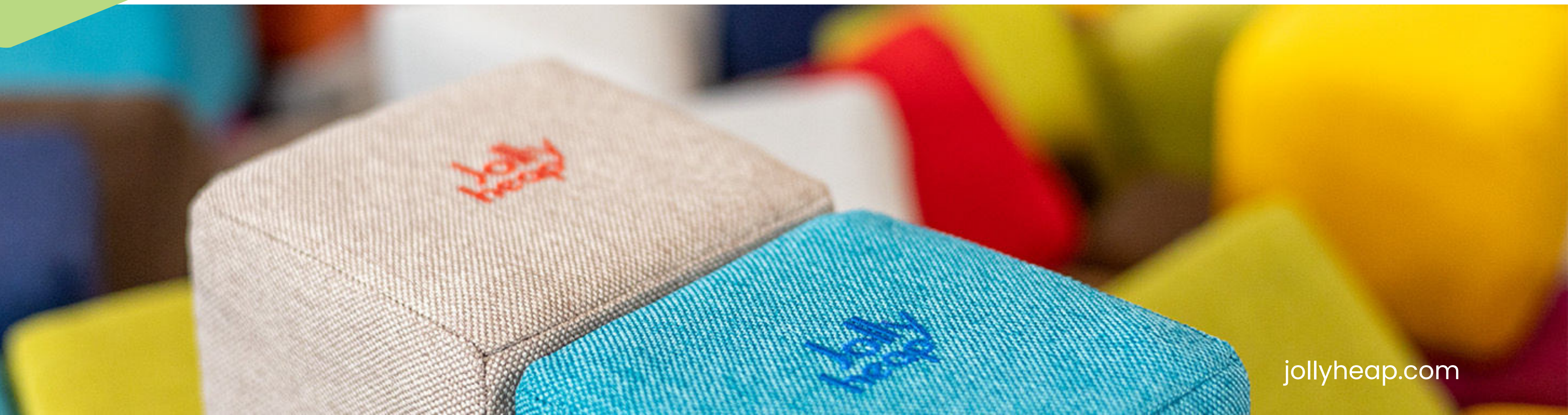

Pielęgnacja, czyszczenie



Instrukcja prania

- Aby uniknąć nagromadzenia kurzu należy regularnie czyścić klocki odkurzaczem.
- Po odkurzeniu należy przetrzeć je ze wszystkich stron wilgotną (nie mokrą!) ściereczką.
- Klocki można prać w pralce w ilości nie większej niż 6-9 szt tego samego koloru.
- Należy prać za pomocą krótkiego programu prania, w temperaturze 30°C.
- **Nie** suszyć w suszarce.
- **Nie** suszyć na gorących powierzchniach.
- **Nie** suszyć na słońcu.
- **Nie** prasować.
- **Nie** wybielać.





Certyfikaty

Kontrola i certyfikacja

Klocki magnetyczne JollyHeap są zgodne z wymaganiami Dyrektywy Parlamentu Europejskiego i Rady 2009/48/WE w sprawie bezpieczeństwa zabawek, poprzez spełnienie odpowiednich wymagań norm: PN-EN 71-1, PN-EN 71-2, PN-EN 71-3.

- PN-EN 71-1 Bezpieczeństwo Zabawek.

Część 1. Właściwości mechaniczne i fizyczne

- PN-EN 71-2 Bezpieczeństwo Zabawek.

Część 2. Palność

- PN-EN 71-3:2014-12 Bezpieczeństwo Zabawek.

Część 3. Migracja określonych pierwiastków

- Rozporządzenia (WE) nr 1907/2006 Parlamentu Europejskiego i Rady z dn.18.12.2006r. – REACH, (Dz. L 396 z 30.12.2006, str.1-794, z późn.zn) w zakresie zawartości ftalanów, kadmu i pierwszorzędowych amin aromatycznych.

Notified Body No. 1456



EC-TYPE EXAMINATION CERTIFICATE

- [1] 
- [2] Directive 2009/48/EC of the European Parliament and of the Council on toys safety.
- [3] EC-type examination certificate No.: **KOMAG 22TOYS0020**
- [4] Toy's name: **"JollyHeap" Magnetic Blocks**
- [5] Manufacturer: **"JollyHeap" Svitlana Sapunova**
- [6] Address: **Mikołaja Reja 15, 55 – 010 Smardzów Siechnice, Poland**
- [7] The toy together with its approved versions is described in the enclosure to this certificate as well as in documentation cited in it.
- [8] KOMAG Institute of Mining Technology, Division of Attestation Tests, Certifying Body No. 1456 according to the article 26 of Directive 2009/48/EC of 18 June 2009 confirms that the toy, which is the subject of this certificate meets the essential health and safety requirements for toys mentioned in Annex II of Directive 2009/48/EC.
Results of the assessment and testing are given in the confidential Report No. **RO – 20/W/2022**
- [9] Essential health and safety requirements were satisfied by meeting the relevant requirements of the following standards:
PN-EN 71-1+A1:2018-08, PN-EN 71-2:2021-05, PN-EN 71-3+A1:2021-09
- [10] This EC-type examination certificate concerns the technical design of the toy and the assessment of samples, representative of the production envisaged, according to Directive 2009/48/EC.
The certificate does not cover the other requirements of the Directive concerning the production process and placing on the market of the toy.



Certificate is valid from **20 January 2022 to 19 January 2027.**



Head of Division of Attestation Tests
Certifying Body

Andrzej Figiel, Ph.D. Eng.



Proces produkcyjny





Regionalny program operacyjny woj. dolnośląskiego

Dzięki udziałowi w programie operacyjnym województwa dolnośląskiego: Inwestycje w rozwój przedsiębiorstwa JollyHeap otrzymało dofinansowanie, które stworzyło wiele możliwości rozwoju dla marki.



Fundusze Europejskie
Program Regionalny

Unia Europejska
Europejski Fundusz
Rozwoju Regionalnego



"Inwestycje w rozwój przedsiębiorstwa "JOLLYHEAP" Svitlana Sapunova."

Cel projektu: rozwój przedsiębiorstwa poprzez wprowadzenie nowych/udoskonalonych produktów poprzez wzmocnienie procesu produkcyjnego oraz dotarcie do jak największej ilości odbiorców, którym firma będzie mogła przedstawić swoją ofertę i tym samym zaistnieć w ich świadomości. Dzięki realizacji celów projektu firma będzie mogła wprowadzić udoskonalone produkty, tworzone w szybszym czasie, wypromować swoją markę, co tym samym doda jej prestiżu oraz umożliwi rozwój a w dalszej perspektywie umożliwi plany nad możliwością internacjonalizacji i zacieśnieniem współpracy z zagranicznymi partnerami biznesowymi.

Beneficjent: "JOLLYHEAP" Svitlana Sapunova.



**DOLNY
ŚLĄSK**

www.mapadotacji.gov.pl

jollyheap.com



Rozwijamy się

"Od pomysłu do realizacji"

Historia JollyHeap rozpoczęła się w biurze o powierzchni 25 m². Potrzebowaliśmy 8 lat, by rozwinąć się tak, że dziś konieczna była przestrzeń do pracy (hala i biura) o łącznej powierzchni 850 m².

Zaczynaliśmy w Polsce, a dziś działamy w Europie i na świecie. Chcemy lepiej poznać inne rynki i móc z nimi współpracować w większym zakresie. Jesteśmy **pionierami pomysłu** i chcemy być z naszym produktem pierwsi na wszystkich rynkach świata.



2015



2016-2021



2022



Zastrzeżenie znaku słowno-graficznego

Znak i nazwa JollyHeap posiadają patent słowno-graficzny na terenie Polski, Europy i świata.

Digitally Signed by United States Patent and Trademark Office
Location: Dallas, Texas, United States of America
Date: 2022.05.24 10:49:20 -0500

United States of America
United States Patent and Trademark Office

JollyHeap

Reg. No. 6,733,701
Registered May 24, 2022
Int. Cl.: 28, 35
Service Mark
Trademark
Principal Register

JollyHeap Svitlana Sapunova (POLAND SOLE PROPRIETORSHIP)
ul. Mikołaja Reja 15, Smardzów
PL-55-010 Świeża Katarzyna
POLAND

CLASS 28: Toys, namely, building blocks; toys adapted for educational purposes, namely, children's educational toys for developing fine motor, cognitive, and counting skills; toys sold in kit form comprised of toy building blocks and interlocking construction toys; toy building blocks made of fabric; wooden toy building blocks; interlocking toy construction pieces; toy building blocks; toy building blocks capable of interconnection; plug-in toy construction bricks; mascot dolls; puzzles in the form of geometric solids; multi-part construction toys; toy sets comprised of toy building blocks and interlocking construction toys; toy building block sets; play shops in the nature of play houses

CLASS 35: Retail store services in the field of toys; wholesale store services in the field of toys; administrative processing of purchase orders within the framework of services provided by mail order companies; computerized on-line ordering services in the field of toys; providing consumer product advice relating to toys; retail and wholesale store services featuring toys adapted for educational purposes; toys sold in kit form; toy building blocks of wood; interlocking toy construction pieces; toy building blocks; toy building blocks; interconnectable, plug-in toy bricks; mascot dolls; cube puzzles; multi-part construction toys; toy sets; toy building block sets; online retail and wholesale store services featuring toys

THE MARK CONSISTS OF STANDARD CHARACTERS WITHOUT CLAIM TO ANY PARTICULAR FONT STYLE, SIZE OR COLOR

OWNER OF INTERNATIONAL REGISTRATION 1574320 DATED 12-09-2020, EXPIRES 12-09-2030

SER. NO. 79-363,787, FILED 12-09-2020

Katherine Kelly Vidal
Director of the United States Patent and Trademark Office

Innovation, Sciences et Développement économique Canada
Office de la propriété intellectuelle du Canada

Innovation, Science and Economic Development Canada
Canadian Intellectual Property Office

29 déc/Dec 2022
Date de dépôt / Your File
2135166
Number of IP Number
1614190

JollyHeap Svitlana Sapunova
Alcja Led 4
PL-55-020 Kozupin
POLAND

RE: Trademark: JOLLY HEAP
Applicant: JollyHeap Svitlana Sapunova

This examiner's report concerns the above identified Protocol application. To avoid abandonment proceedings, a proper response must be received by this office by June 29, 2023. All correspondence respecting this Protocol application must indicate the file number.

This Protocol application has been examined under the provisions of the *Trademarks Act* and *Trademarks Regulations*.

In compliance with paragraph 31(1) of the *Trademarks Regulations*, the applicant is required to provide a statement that colour is claimed as a feature of the trademark, along with the name of each colour claimed and an indication of the principal parts of the trademark that are in that colour.

What constitutes the "principal parts" of a particular trademark will depend on the complexity of the trademark. However, in general, the subject Protocol application need only describe the readily-identifiable elements of a trademark that appear in each colour. For example, if a trademark contained a forest scene, an acceptable colour claim might be:

Colour is claimed as a feature of the trademark. The sky is blue, the grass is green, the tree trunks are brown and the leaves are red, orange, and yellow.

For further guidance on colour description, please see Section 2.4.3.8 of the *Trademarks Examination Manual* available on the CIPO website.

In addition, pursuant to paragraph 30(2)(a) of the *Trademarks Act*, an application for the registration of a trademark must contain a statement in ordinary commercial terms of the associated goods or services. Furthermore, section 29 of the *Trademarks Regulations* requires that the statement must describe each of those goods or services in a manner that identifies a specific good or service. It is considered that the following goods and services are not in specific and ordinary commercial terms:

- 1) [...] apparatus and accessories for physiotherapy, exercise therapy and rehabilitation; mattresses, pads [...] for medical purposes (Class 10)
- 2) Furniture; furniture, for office use, of metal, for school use; seats; non-metal furniture fittings; items of furniture; mobile decorations of wood, wax, plaster, plastic; baskets, non-metallic (Class 20)

50, rue Victoria • Place du Portage 1 • Gatineau (Québec) K1A 0C9 • www.cipo.ic.gc.ca
50 Victoria Street • Place du Portage 1 • Gatineau, Quebec K1A 0C9 • www.cipo.ic.gc.ca

Canada

Australian Government
IP Australia

22 September 2021

International Bureau, WIPO
34, chemin des Colombettes
P.O. Box 18
1211 Geneva 20,
SWITZERLAND

Delivered as PDF e-filing system
Phone: +302 471 010
Email: wipolead@wipo.int
www.wipo.int/ip-protection/en

International registration number: 1600316
Australian Trade mark Number: 2191343
Holder's name: JollyHeap Svitlana Sapunova

Madrid Protocol
Final Disposition on Status of a Mark
Statement of Total Grant of Protection
Rule 18ter(1) of the Common Regulations

The trade mark has been protected in Australia on 22 September 2021.

Please note, that under the requirements of the Australian Trade Mark Regulations 1995 the holder of the trade mark is required to notify the Registrar, in writing, of the holder's address for service in Australia or New Zealand, as soon as practicable after receiving the statement of protection.

Sincerely,
IP Australia

Page 1 of 3

第 52558705 号

商标注册证

核定使用商品/服务项目 (国际分类: 35)
第 35 类: 通过邮购定单进行的广告宣传; 货物展出; 进出口代理; 市场营销; 广告; 商业建议; 提供商业和商务联系信息; 为消费者提供商品和服务选择方面的商业信息和建设; 提供商品销售信息; 对购买定单进行行政处理 (截止)

注册人 欢乐堆斯维特拉娜萨普诺娃公司
"JOLLY-HEAP" Svitlana Sapunova

注册人地址 波兰圣凯瑟琳市斯马尔佐夫县米科拉杰雷伊街15号, 邮编55-010
Ul.Mikołaja Reja 15, Smardzow 55-010 Świeża Katarzyna POLONIA

注册日期 2022年04月14日 有效期至 2032年04月13日

局长 申与雨

发证机关

ZASTRZEŻENIE WZORU PRZEMYSŁOWEGO NA UNIĘ EUROPEJSKĄ

Rejestracja ta gwarantuje
ochronę w 28 krajach
członkowskich, w tym także
w Polsce.



CUSTOMER SERVICES DEPARTMENT
D113D

Copia Certificada • Beglaubigte Abschrift • Certified Copy
Copie Certifiée • Copia Autenticata

Por el presente se certifica que el documento que se adjunta es una copia conforme del certificado de registro para el dibujo o modelo comunitario cuyo número y fecha de registro aparecen a continuación.

Hiermit wird bestätigt, dass die Abschrift, die diesem Beleg beigeheftet ist, eine genaue Abschrift der Eintragungsurkunde ist, die für das Gemeinschaftsgeschmacksmuster mit der nachstehenden Eintragsnummer und dem nachstehenden Eintragungstag ausgestellt wurde.

This is to certify that the attached document is an exact copy of the certificate of registration issued for the registered Community design bearing the registration number and date indicated below.

Par la présente, il est certifié que le document annexé est une copie conforme du certificat d'enregistrement délivré pour le dessin ou modèle communautaire portant le numéro et la date d'enregistrement qui figurent ci-après.

Con la presente si certifica che l'allegato documento è una copia conforme del certificato di registrazione per il disegno o modello comunitario contrassegnato dal numero e dalla data di registrazione riportati sotto.

Núm./Nr./No/n°/n.	Fecha/Datum/Date/Data
003482140-0001	25/11/2016

Alicante, 07/12/2016

Birgit Filtenborg

Birgit Filtenborg

Departamento de Servicios al Cliente
Hauptabteilung Kundendienstleistungen
Customer Services Department
Département «Services aux Clients»
Dipartimento Servizi ai Clienti



Potencjał klocków



Dzieci jeszcze nigdy nie miały możliwości zabawy klockami, które dają tak nieograniczone możliwości. **Klocki Jolly Heap** powstały z potrzeby stworzenia idealnego rozwiązania dla dzieci, by mogły urzeczywistniać swoje fantazje.

Klocki Jolly Heap są duże, miękkie i bezpieczne. W ofercie znajduje się wiele ciekawych figur, które prezentują potencjał klocków, takich jak aligator czy beczkowóz, jednak z naszych zestawów można tworzyć konstrukcje bez końca i tylko wyobraźnia może nas ograniczyć.

Dzięki nim dzieci mogą **stworzyć swój świat** z wyobraźni w pełnym wymiarze – auto, do którego mogą wsiąść, domek, w którym mogą się schować, czy raketę, którą polecą w kosmos.



<https://youtu.be/pxRoFYIS6EY>



Klocki JollyHeap

- **Bawią** - w domu, przedszkolu, szkole, placu zabaw.
- **Ćwiczą** - podczas zajęć korekcyjnych, sensorycznych, fizjoterapeutycznych.
- **Rozwijają** - motorykę małą i dużą.
- **Uczą** - poprzez konstrukcyjne myślenie, kreatywność.
- **Integrują** - podczas wspólnej zabawy, poznajemy się bliżej.

***Wiek: 1-99, dla chłopców i dziewczynek**

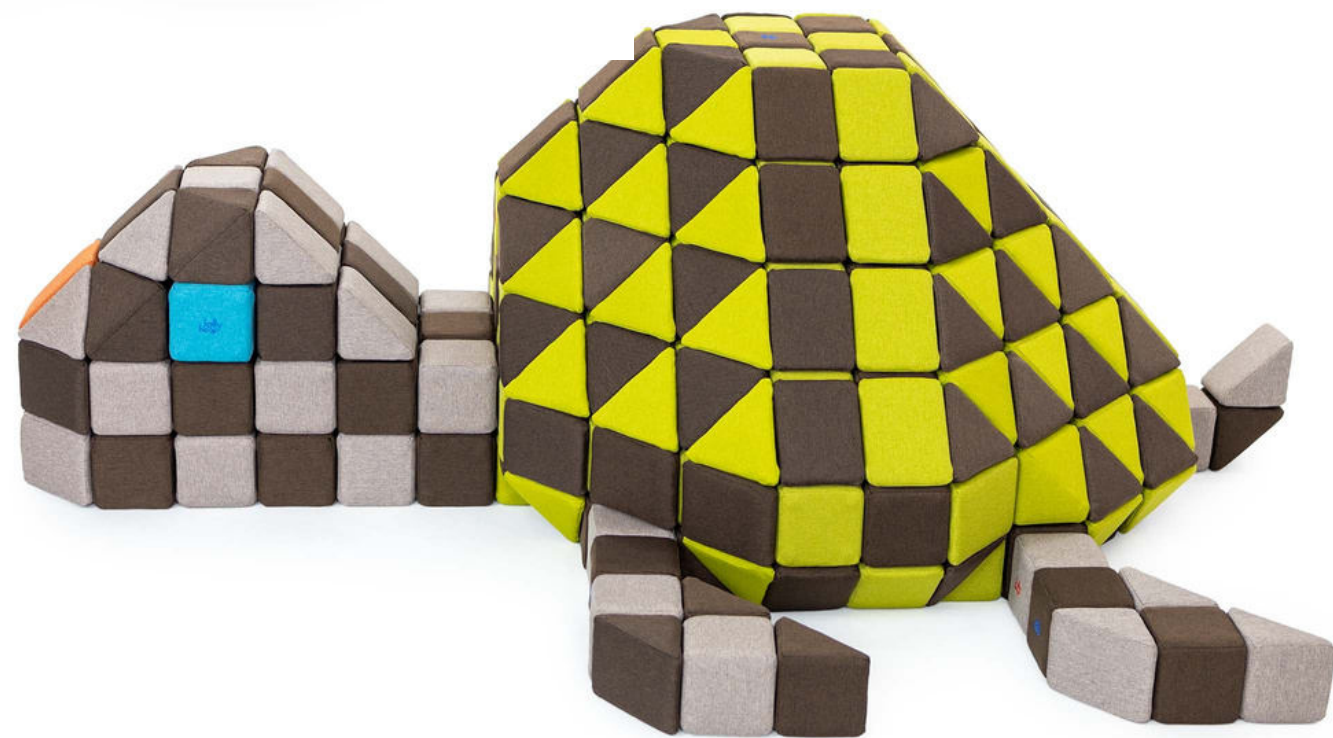
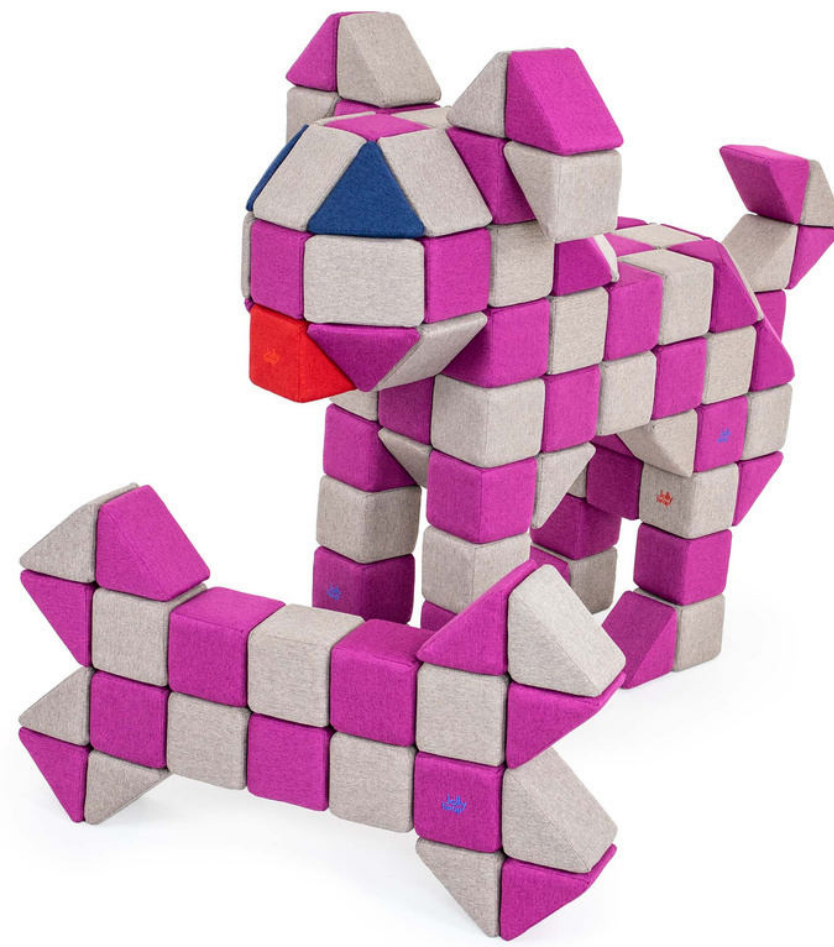
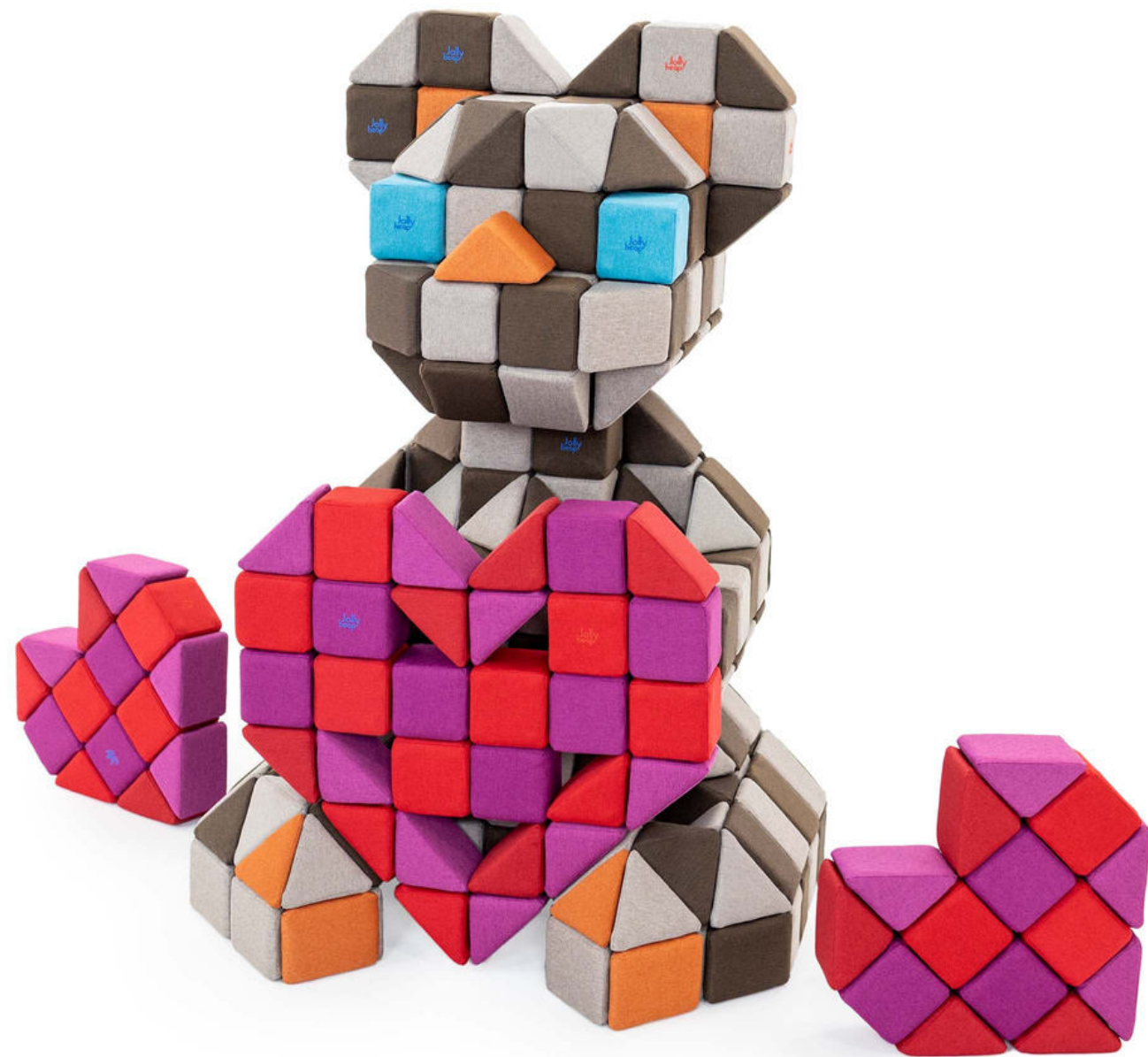

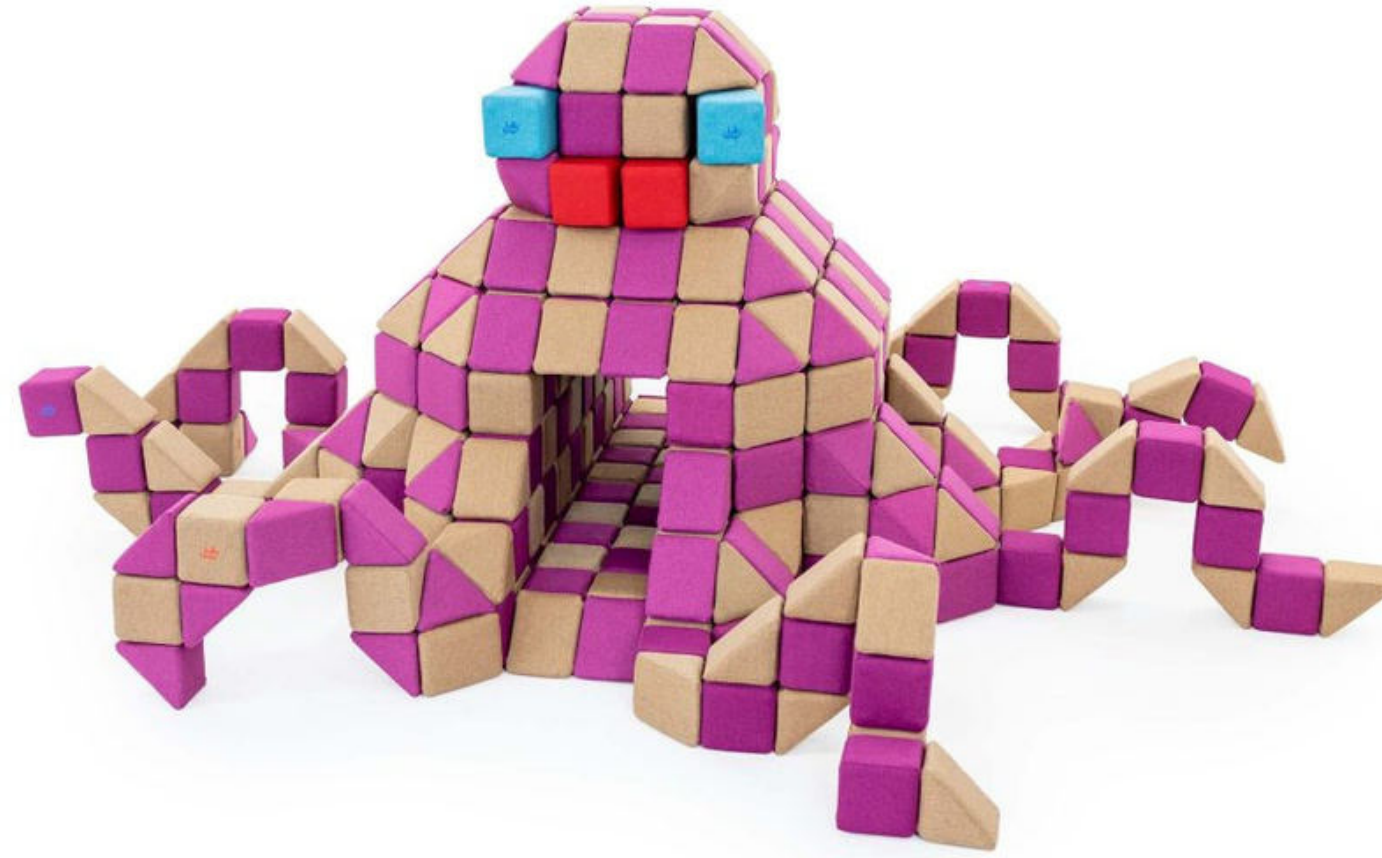





Nagrody



Współpracujemy w branżach

Edukacja



Rozrywka

Hotele
Restauracje

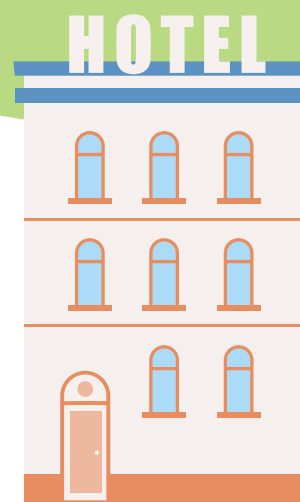

Biura
turytyczne



Fizjoterapia



Firmy
eventowe





**Zależy nam
na prawdziwych
emocjach**





W swojej pracy fizjoterapeuci wykorzystują masze klocki. Docenili je m.in. znani polscy fizjoterapeuci:

- **Paweł Zawitkowski**
- **Rafał Królak**

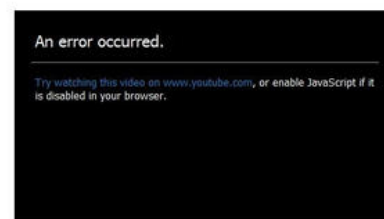

Rafał Królak
Fizjoterapeuta z Wrocławia

Zajmuję się fizjoterapią dla dzieci w szczególności terapią i diagnostyką wad postawy. Często także można mnie spotkać na targach, eventach związanych ze zdrowiem i branżą dziecięcą w charakterze diagnosty i doradcy. W swojej karierze przebadalem postawę i stopy tysięcy dzieci. Obecność w świecie bućków, zabawek oraz gadżetów dla dzieci, pozwala mi śledzić i sprawdzać artykuły dla najmłodszych pod względem bezpieczeństwa i wspierania zdrowego rozwoju dziecka. Jestem współzałożycielem Fundacji Mam po Moc, której widocznym celem jest organizacja wspólnego spędzania czasu i zabawy dzieci sprawnych i niepełnosprawnych. Fundacja otwiera właśnie pierwszą rodzinną wrocławską klubokawiarnię integracyjną. Szukając zabawy bezpiecznej i takiej, z którą poradzi sobie każde dziecko, również niepełnosprawne znalazłem klocki magnetyczne Jolly Heap. Jestem z nich bardzo zadowolony, ponieważ dzieci świetnie ze sobą współpracują i uczą się pomagania dzieciom o mniejszych umiejętnościach, a takim samym zapale do konstruowania budowli z klocków magnetycznych.

Szybko okazało się, że klocki magnetyczne znakomicie sprawdzają się jako multi przyrząd do zajęć fizjoterapii. Fizjoterapia to dla dzieci ciężka praca, dlatego jako zachętę do ówczesnych wykorzystuje często niestandardowe przedmioty od pluszaków, resoraków, klocków po deskorolki. Na klocki Jolly Heap dzieci podczas każdej wizyty reagują bardzo entuzjastycznie, a pełen wyzwał trening traktują jak świetną zabawę. Najchętniej stosuje klocki magnetyczne podczas terapii dzieci z niepełnosprawnością intelektualną, ponieważ klocki magnetyczne są przyjemne w dotyku i miękkie, dzieci nie mają przed nimi żadnych obaw. Wykorzystuje je jako materac, stół do fizjoterapii, tony przeszkód, ścieżki do treningu równowagi, drabinki koordynacyjne, zjeżdżalnie i wiele innych. Do wszystkich tych aranżacji można też zaangażować dziecko, bo samo już budowanie z klocków magnetycznych Jolly Heap rozwija integrację sensoryczną, koordynację, koncentrację i uwagę dziecka. Polecam Jolly Heap do każdego gabinetu fizjoterapii dziecięcej. Świetny wystrój, łatwo je posprzątać, zastępują sprzęt do fizjoterapii.



Też uważasz, że klocki JollyHeap to świetny wybór? Nie czekaj, zamów teraz!

www.jollyheap.com
e-mail: jollyheap@gmail.com

Kontakt:
+48 533 433 770 (PK)
+48 735 002 448 (UKR)

JollyHeap Svitlana Sapunova
NIP: 8992772832, REGON: 362440030
Adresy: 53-004, Wrocław, ul. Kawalerzystów 8/5;
55-010, Smardzów Sechnice, ul. Mikołaja Reja 15
Nr konta:
Alor Bank 30 2490 0005 0000 4500 5070 5327

Copyrights © 2016. All Rights Reserved by JollyHeap.

START O KLOCKACH ZESTAWY GALERIA KONTAKT

Polish

Integracja Sensoryczna

Paweł Zawitkowski, fizjoterapeuta, autor akcji, książek i filmów z serii: „Mamo, Tato co Ty na to?”



Paweł Zawitkowski
Fizjoterapeuta, autor akcji, książek i filmów z serii: „Mamo, Tato co Ty na to?”

Zarówno w domu dzieci prezentujących różnego rodzaju dysfunkcje, jak i w każdym rodzaju ośrodku terapeutycznym potrzebny jest sprzęt, który z jednej strony pozwalałby na realizację naszych zadań edukacyjnych i terapeutycznych, z drugiej – w jak największym stopniu pozwalałby na realizację potencjału dziecka, a w końcu w jak najmniejszym stopniu kojarzyłby się dziecku z procesem terapii i uczenia.

Klocki magnetyczne Jolly Heap, dzięki prostej formie i uniwersalnym kształtom oraz ogromnej łatwości łączenia i rozkładania, dają możliwość nieograniczonego w czasie i przestrzeni modyfikowania miejsca do pracy, terapii, odpoczynku i zabawy – całego otoczenia dziecka.

Dzięki możliwości kształtowania odpowiednich płaszczyzn, wymiarów i kształtów konstrukcji budowanych z tych klocków, jesteśmy w stanie dostosować je do indywidualnych ograniczeń i dysfunkcji dziecka, tak by mogło w optymalny sposób wykorzystywać swój potencjał. Wyjątkową zaletą jest fakt, że dziecko, nawet bez specjalnych umiejętności w zakresie koordynacji ruchu, jego organizacji i umiejętności technicznych, razem z pedagogiem lub terapeutą może samo, aktywnie uczestniczyć w organizowaniu przestrzeni do zabawy, nauki i terapii.

Specyfika klocków i łatwość łączenia ich w nieskończoną ilość wariacji, pozwala, by zabawa stałą się również terapią, a terapia - zabawą. Dziecko tworzy swoje otoczenie, może analizować swoje możliwości, ograniczenia, samo oceniać swój potencjał i potrzeby. Często jego pomysły i sposób konstruowania przestrzeni wokół siebie, służą inspiracji rodziców, pedagogów i terapeutów.

Wykorzystanie tak młodych, a jednocześnie łatwych w łączeniu elementów pozwala na kształtowanie i doskonalenie takich cech jak organizacja i koordynacja ruchu, wymyślanie i planowanie wielu wariantów własnej aktywności i jej warunków. To pozwala na uwolnienie i pielęgnowanie kreatywności dziecka w wymiarze zarówno globalnym jak i precyzyjnym. Przy zachowanych możliwościach pełnej kontroli i promocji jakości jego spontanicznej aktywności.

Dla jakich dzieci korzystne byłoby wykorzystanie takiego sprzętu?

Ze względu na swój uniwersalny charakter, łatwość w obsłudze, formę i fakturę, klocki Jolly Heap możemy stosować nie tylko dla dzieci w pełni zdrowych i tych prezentujących różne dysfunkcje. Praktycznie trudno znaleźć ograniczenia dla ich stosowania.

Mogą służyć jako idealne podłoże dla dzieci z wygórowaną odpowiedzią na bodźce czuciowe i innych zmysłów. I tu możliwość jest wiele. To może być łóżko, fotel, blat, wszelkiego rodzaju skośnie i złożone płaszczyzny, dzięki którym możemy wygaszać niektóre, nefunkcjonalne reakcje dziecka, promując jednocześnie jego spontaniczną aktywność zarówno globalną, jak i precyzyjną.

Mogą stać się materiałem do tworzenia przestrzennych konstrukcji promując i doskonaląc wszelkie umiejętności dziecka w tej dziedzinie: planowanie, organizacja ruchu, koordynacja i precyzja, ocena i łatwa korekta własnych działań, percepcja i ocena przestrzeni, świadomość położenia i ruchu w niej własnego ciała.

Idealne do pracy indywidualnej, dające możliwość asystowania i kierowania aktywnością dziecka, z możliwością modyfikowania zakresu i kierunku jego uwagi oraz charakteru jego aktywności – od najbardziej dynamicznej i nieorganizowanej po tę precyzyjną, planową i zorganizowaną.

Idealne do pracy zespołowej, pozwalające na planowe zorganizowanie pracy w grupie, logiczne i pozorne przypadkowe jej porządkowanie, dające możliwość dopasowania skal trudności zabawy lub elementów terapii do poziomu umiejętności, koncentracji, koordynacji i uwagi każdego z dzieci z osobna, nawet jeśli w tej samej grupie ich możliwości i umiejętności prezentują bardzo różne poziomy.

Wiele zależy od profesjonalnego przygotowania i inwencji pedagogów i terapeutów. To klocki Jolly Heap, a nie dziecko, dostosowujemy, w pełnym tego słowa znaczeniu, do jego potrzeb, w zasadzie w każdym rodzaju ich aktywności – od odpoczynku, po pracę i zabawę.

Też uważasz, że klocki JollyHeap to świetny wybór? Nie czekaj, zamów teraz!

+48 533 433 770 (PK)
www.jollyheap.com
e-mail: info@jollyheap.com

JollyHeap Svitlana Sapunova
NIP: 8992772832, REGON: 362440030
Adresy: 53-004, Wrocław, ul. Kawalerzystów 8/5;
55-010, Smardzów Sechnice, ul. Mikołaja Reja 15
Nr konta:
Alor Bank 30 2490 0005 0000 4500 5070 5327

Copyrights © 2016. All Rights Reserved by JollyHeap.





Hotelowe sale zabaw



Naszymi klockami
bawią się dzieci
na wielu
kontynentach



Zaczynaliśmy w Polsce, dziś
współpracujemy z firmami z:

- Europy,
- Azji,
- Australii,
- Ameryka Północna



jollyheap.com



Mapa Podróży Klocków Jolly Heap

Premium Produkt w różnych branżach

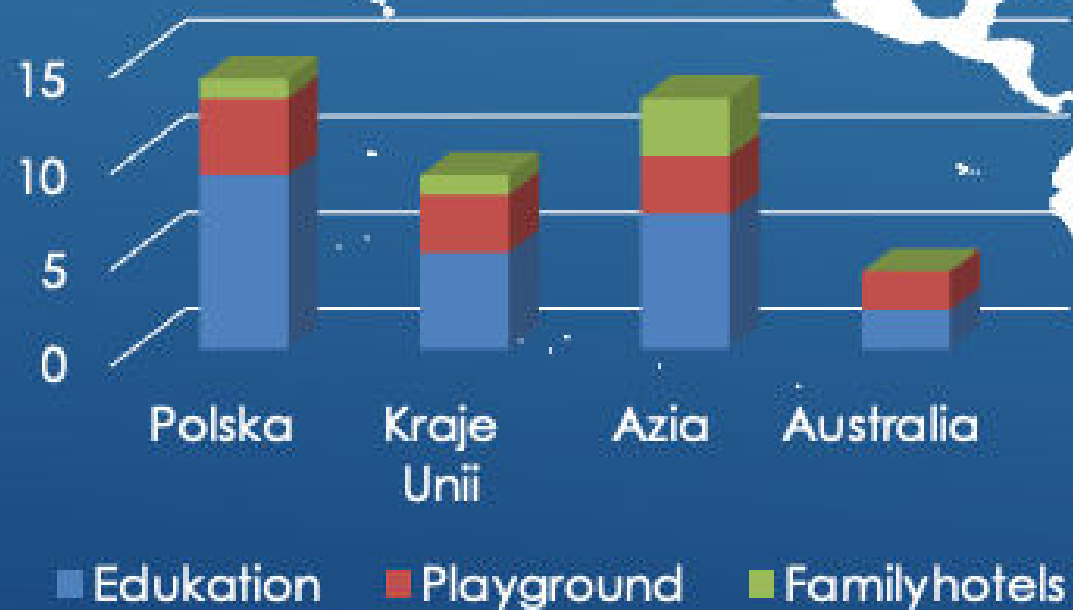

ZAPRASZAMY DO GRONA ZADOWOLONONYCH KLIENTÓW PO CAŁYM SWIECIE



Oferta dla partnerów

Dostępne zestawy:

Medium 50/2 50 szt.

Basic 100/2 100 szt.

Creative 100/4 100 szt.

JOY 150/2 150 szt.

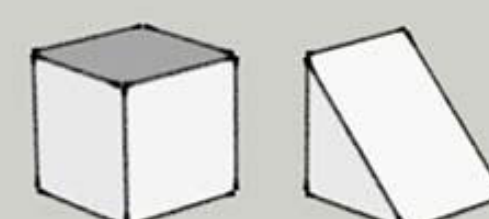
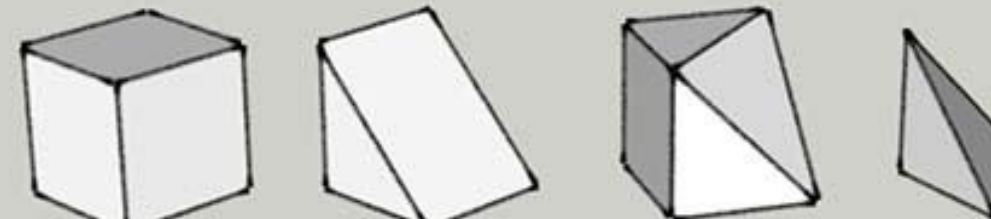
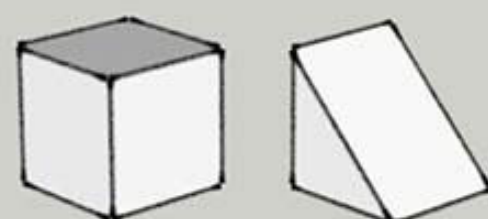
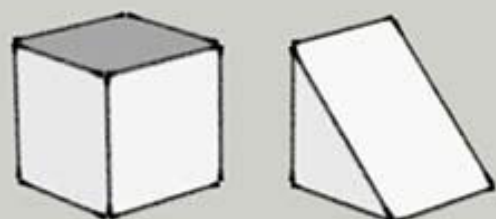



Little House

150 pieces



Dog LILLY

150 pieces



Scorpio STEVEN

150 pieces



Rabbit BONNIE

150 pieces



Giraffe JENNY

100 pieces



Elephant ELIOT

100 pieces



Robot J2H2

100 pieces



Android DRONIE

100 pieces

Misja i wizja JollyHeap

Misja:

W **JollyHeap** wierzymy, że dzieci odkrywają swój potencjał i kreatywność już od najmłodszych lat, poprzez doświadczanie. My wyobrażamy sobie to jako kreatywną zabawę, która uczy, pobudza, ćwiczy i odpowiada na wszystkie fantazje i potrzeby dziecka. Naszym marzeniem było stworzenie zabawki, klocków, które będą bezpieczne, wielozadaniowe i przeniosą zabawę dziecka z wyobraźni do świata realnego.

Wizja:

Budowanie z klockami JollyHeap przenosi w inny wymiar zabawy!

W JollyHeap wierzymy, że nasze klocki mogą urzeczywistniać fantazje dzieci i nadawać formę ich wyobrażeniom. Dzięki naszym klockom mogą zbudować samochód formuły 1 i wsiąść do niego a co więcej, zaprosić kolegów. JollyHeap pragnie dostarczyć dzieciom na całym świecie część swojego świata, tak by każde z nich mogło doświadczyć wielu możliwości i korzyści płynących z zabawy **magnetycznymi klockami JollyHeap**.

Chcemy sprawić aby wszystkie dzieci na świecie zaznały radości urzeczywistniania swojej wyobraźni poprzez budowanie z klockami JollyHeap. Wyobrażamy sobie nasze miejsce "**Park Rozrywki JollyHeap**", stworzone przez **JollyHeap Foundation**, dzięki któremu przedstawimy cały potencjał naszej marki, a klocki JollyHeap będą mogły pobudzać dziecięcą kreatywność oraz rozwijać wiele umiejętności niezbędnych do ich dalszego rozwoju.





Cele firmy

Cel biznesowy

- współpraca z największymi dystrybutorami
- współpraca z placówkami edukacyjnymi
- obecność w najlepszych hotelach rodzinnych
- stworzenie sieci parków zabaw JollyHeap
- stworzenie autorskiego programu skierowanego do placówek edukacyjnych
- ścisła współpraca ze środowiskiem fizjoterapeutów
- JollyHeap Foundation

Cel strategiczny

- rozwój marki JollyHeap pod kątem nowej oferty,
- wejście na wszystkie rynki świata
- współpraca z partnerami w USA i Kanada
- klocki JollyHeap, jako alternatywa do multimedialnych zabawek
- programy edukacyjne i instruktarzowe przy pracy z klockami JollyHeap

Cel komunikacyjny

- stworzenie silnej i rozpoznawalnej marki, pierwszych na świecie miękkich klocków magnetycznych
- pionier pomysłu i produktu
- JollyHeap jako inicjator programów działań pracy z klockami dostosowanych do potrzeb odbiorców na wielu płaszczyznach
- wizerunek polskiej marki, mocno rozwijającej się na świecie



Doskonale wiemy, że najlepszą formą dotarcia do klientów jest bezpośredni kontakt z nimi – dlatego wybieramy targi.

Targi

Realizując cel zdobycia nowych rynków, a w tym klientów, jesteśmy uczestnikami największych targów branży edukacyjnej, zabawkowej w kraju i zagranicą:

- IAAPA
- Międzynarodowe Targi Zabawek i Artykułów dla Matki i Dziecka KIDS' TIME
- DIDACTA
- Speelwarenmesse





Targi





Nuremberg 1 – 5 Feb 2023



CONFERENCE: 27-30 SEPT. 2021
TRADE SHOW: 28-30 SEPT. 2021



didacta italia

8-10 MARZO 2023
FORTEZZA DA BASSO
FIRENZE



CONFERENCE: Sept. 12-15 | 2022
TRADE SHOW: Sept. 13-15 | 2022
LONDON, UNITED KINGDOM



Nuremberg 29 Jan – 2 Feb 2020

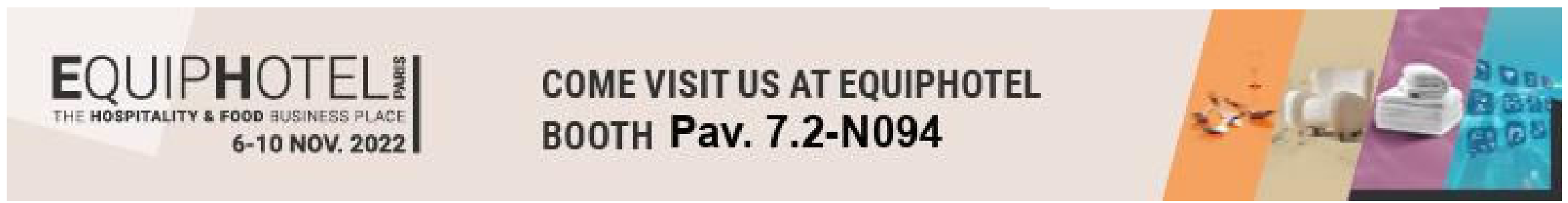

didacta die Bildungsmesse



Znajdziesz nas na



<https://jollyheap.com/>

<https://www.facebook.com/jollyheapt toys>

<https://www.instagram.com/jollyheap/>

<https://pl.linkedin.com/company/jollyheap>

<https://www.youtube.com/@JollyHeap>



Dziękujemy za uwagę



jollyheap.com